

# Manual de usuario

## Bañera K-Limit

V22.1



**LeciTrailer**

**Bienvenido a Lecitrailer.**

**Este vehículo se le entrega con toda nuestra confianza. La fabricación de este vehículo se ha realizado con las tecnologías más avanzadas y ha sido sometido a los controles de calidad más estrictos.**

**Este manual se le entrega con el fin de conocer su vehículo y para su correcto uso y mantenimiento.**



Este documento y toda la información contenida en él son y seguirán siendo en todo momento propiedad exclusiva de Lecitrailer y no podrán -en todo o en parte- sin el permiso previo por escrito de Lecitrailer ser divulgados a cualquier otra persona, publicados en cualquier forma de publicidad o reportaje, copiados, fotografiados, reproducidos o almacenados en un sistema de recuperación de cualquier tipo. Lecitrailer se reserva el derecho a realizar cualquier modificación o actualización de este documento.



19 m<sup>3</sup>

Máximo establecido y resistencia. Lleva al límite

**K-Limit**

edtrailer

KAT

eller

# 1

## CONEXIONES A LA TRACTORA

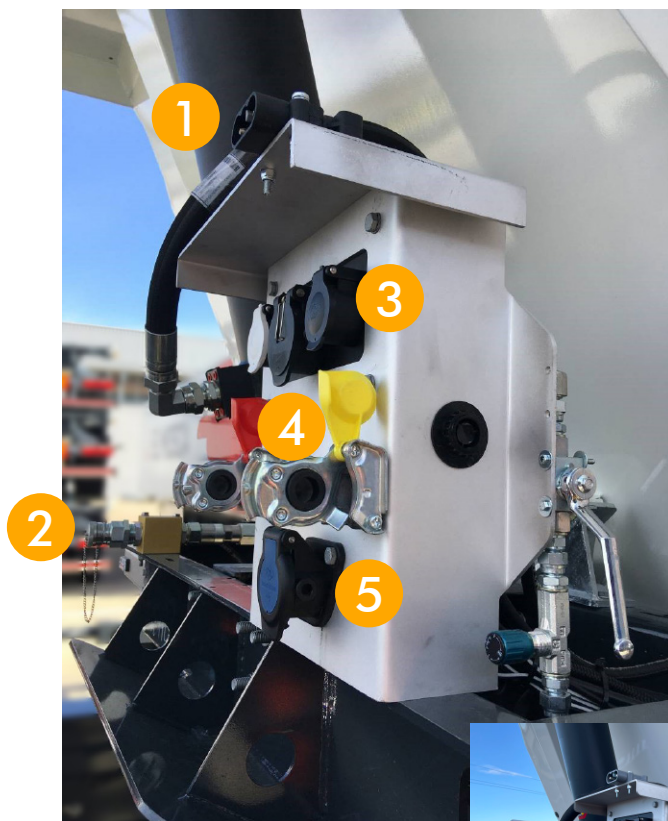

- 1 – Conexión eléctrica 24v Cramaro lona de techo.
- 2 – Conexión hidráulica ¼" - Toma de fuerza.
- 3 – Conexión eléctrica 24S/N+ Iso12098.
- 4 – Conexión neumática.
- 5 – Conexión EBS



# 2

## CONEXIÓN HIDRAÚLICA

### Puerta estándar abatible

Conexión con Racor Push-pull de 1" entrada + retorno  $\frac{3}{4}$ ":



### Versión Puerta hidráulica 2020

conexión hidráulica tipo Raccord standart Push Pull 1"



## Versión Puerta hidráulica 2019

Válvula de ajuste de la puerta hidráulica trasera situada en conexión hidráulica.

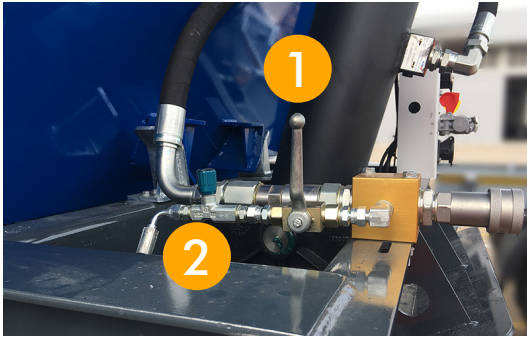

- 1 – Válvula de corte
- 2 – Válvula limitadora

## Versión Puerta hidráulica 2020

Válvula de ajuste de la puerta hidráulica trasera situada en frontal de conexión:

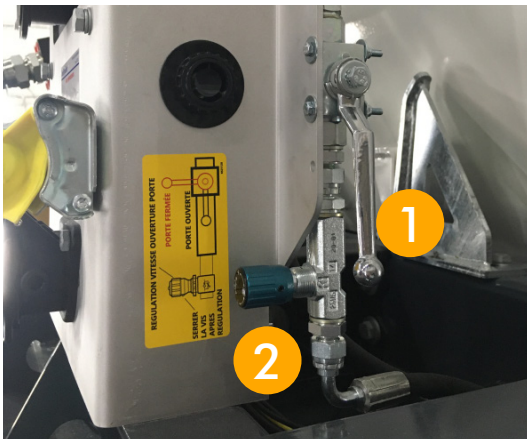

- 1 – Válvula de corte
- 2 – Válvula limitadora

Nota: Ajuste puerta hidráulica trasera ver página capítulo 10

# 3

## MANDOS LATERALES

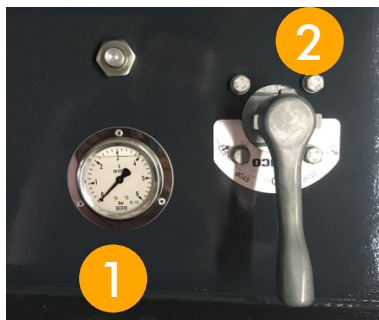

- 1 – Indicador de carga en eje  
Se activa con el pulsador superior.
- 2 – Control de altura suspensión 5 vías



Válvula de parking



Válvula de control de suspensión al bascular:

- Palanca girada a la derecha: Desinflado automático de la suspensión al bascular.
- Palanca en el centro: Descenso automático desconectado.
- Palanca girada hacia la izquierda: altura de la suspensión al máximo - posición de asfalto.



- 1 – Bajada forzada eje elevable.
- 2 – Focos de trabajo en trasera –  
Conectados a marcha atrás.

# 4

## LONA CRAMARO



- 1 – Testigo de puesta en servicio
- 2 – Parada de emergencia



- 1 – Interruptor On / Off
- 2 – Selector de apertura / cierre
- 3 – Código QR para conexión de mando de lona de techo vía APP Cramaro en Smartphone



Cuando se trabaje con carga, mantenga la lona totalmente cerrada (incluido gorrete) con los tensores elásticos, cuerdas en sujeta cuerda traseros, o delanteros si la lona está abierta.



Compruebe visualmente el estado de los componentes del sistema de lona - y el correcto despliegue y plegado de la lona.

Nota: Ver el Manual del Usuario de la Lona en referencia a su uso y mantenimiento de la misma



# 5

## PUERTA TRASERA

### PUERTA TRASERA ESTÁNDAR

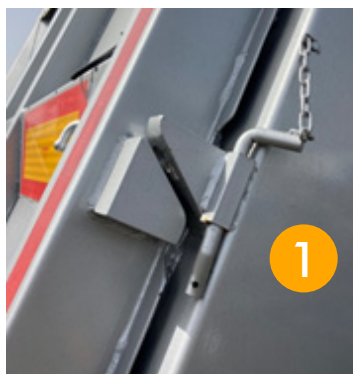

1 – Cierre de seguridad puerta trasera



Cuando trabaje con carga, mantenga el cierre de la puerta correctamente apretado, en ambos lados de la puerta.

## HIDRAÚLICA



- 1 – Trampilla
- 2 – Bulón de apriete



- 1 – Cierre de seguridad puerta trasera



Cuando trabaje con carga, mantenga el cierre de la puerta correctamente apretado, en ambos lados de la puerta.

# 6

## PARAGOLPES DE ACERO



Función manual estándar

Opcional: Funcionamiento automático del paragolpes durante las operaciones de basculación convencional de asfalto.

Kit de adaptación disponible en el servicio postventa.



# 7

## ACCESORIOS / VARIOS



Cajón Herramientas - Bidón de agua



Punto de remolcaje



Escalera

# 8

## BASCULACIÓN / CILINDRO

Normas de seguridad – recomendaciones antes de las operaciones de basculación



Verificar que la presión de entrada hidráulica del tractor está correctamente ajustada para evitar daños en el cilindro.

# 9

## SEGURIDAD EN OPERACIÓN DE BASCULACIÓN



La basculación de la carga debe realizarse en una zona estable y en ausencia de desnivel para evitar cualquier incidente o accidente durante el mismo.

Avisador acústico de inclinación:



Durante la basculación, si la inclinación supera los  $4^\circ$ , el avisador acústico se activa para alertar al conductor.

Testigo de carga

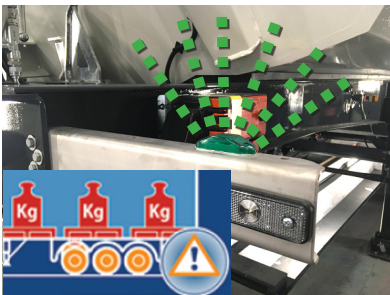

EBS Knorr (Std)

- Durante la carga - luz intermitente lenta.
- Aproximación a la carga máxima de trabajo parpadeo del testigo rápido.
- Máxima CU alcanzada: iluminación continua.

EBS Wabco (Opcional)

- Durante la carga - una sola luz intermitente.
- Máxima CMU alcanzada - iluminación continua de la luz.
- Superación de la CMU : doble parpadeo de la luz.

# 10

## AJUSTE VELOCIDAD APERTURA PUERTA HIDRAÚLICA

Antes de la primera utilización, basculación o tras el acoplamiento de un nuevo tractor, es necesario ajustar la alimentación del sistema de apertura de la puerta trasera mediante el anillo situado en la parte delantera izquierda del semirremolque:

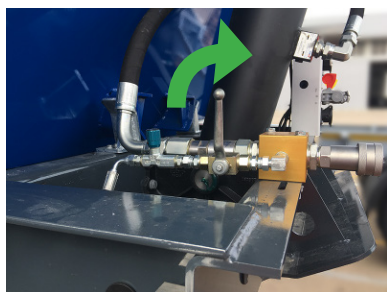

1 – Cierre de la válvula de 3 vías para la apertura de la trampilla trasera.

2 – Conexión al sistema hidráulico del tractor. Presurización.

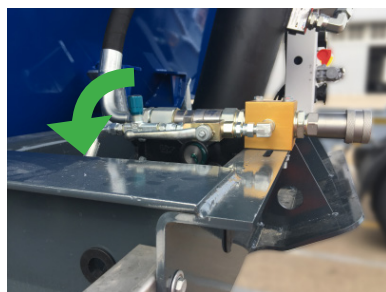

3 – Apertura de la válvula trasera.



4 – Ajuste de la presión en el centro de la cáscara.



5 – Abra o cierre el collarín de ajuste a la presión deseada.



6 – Después de ajustar la presión, bloquee la virola con el tornillo Allen.

# 11

## FUNCION ASFALTO – ÁNGULO DE APERTURA DE LA PUERTA

Tras el ajuste de la velocidad de apertura y antes de las operaciones de alimentación de la pavimentadora:



- 1 – Compruebe que la válvula está en posición cerrada.
- 2 – Presurización del circuito hidráulico desde la tractora.

Nota: el circuito de la aleta trasera está presurizado antes del cilindro principal debido a la configuración del circuito.



- 3 – Abrir gradualmente la válvula de suministro de la puerta.



No abra la válvula al máximo



- 4 – Apertura y bloqueo de la solapa / puerta trasera.

- Ajuste el ángulo de apertura de la tapa según sea necesario.
- Cerrar la válvula para fijar la posición de la trampilla trasera.



Posición final en función asfalto





# 12

## ENGRASE

Asegúrese del correcto engrase de los ejes en cabezas cilindro, sillitas, cilindros de apertura puerta







# 15

## CIRCUITO PUERTA HIDRAÚLICA

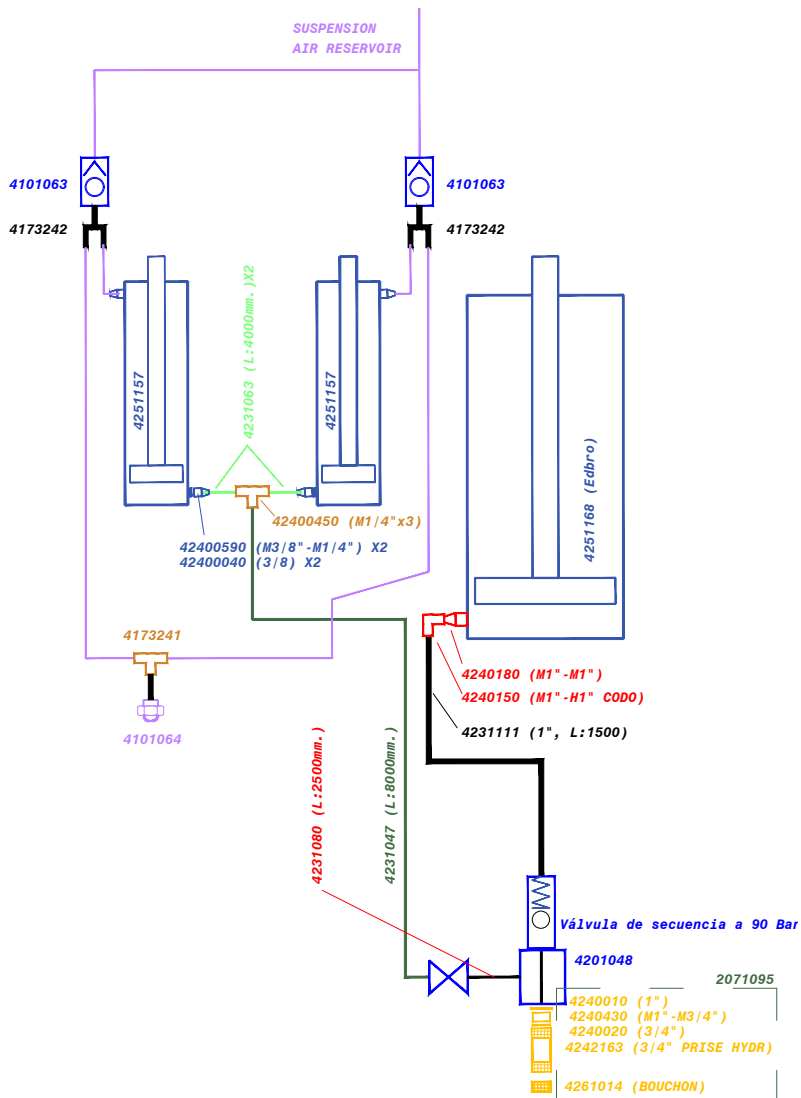



**LeciTrailer**

C° de los Huertos, s/n - Apdo. 100  
50620 CASETAS (Zaragoza)  
Tel. +34 976 462 929  
Fax +34 976 773 914

Pol. Ind. "Rompecubas"  
Autovía A-4, km. 29,5  
C/ Miguel Servet, 20  
28340 VALDEMORO (Madrid)  
Tel. +34 918 085 500  
Fax +34 918 752 060

Pol. Ind. "Sant Ermengol"  
C/ Progrés, 24  
08630 ABRERA (Barcelona)  
Tel. +34 937 704 786  
Fax +34 937 703 371

Pol. Ind. "La Isla"  
Autovía A-4  
C/ Río Viejo, 19-20  
41700 DOS HERMANAS (Sevilla)  
Tel. +34 954 930 680  
Fax +34 954 930 684

Pol. Ind. "Moncada III"  
C/ Quinsá, 4  
46113 MONCADA (Valencia)  
Tel. +34 961 399 800  
Fax +34 961 399 852



Escanee este código para  
encontrar el servicio oficial más  
próximo

Service Center LeciTrailer  
Zac des Chesnes Nord  
Rue du Brisson, 20  
38290 Satolas et Bonce  
(Lyon) Francia  
Tel. +33 04 74 94 21 09  
Fax +33 04 74 82 89 20  
lyon@lecitrailer.fr

Caso de tener avería en carretera, aconsejamos ponerse en contacto con:

Departamento de **Atención al Cliente**

Horario laboral de lunes a viernes (8 a 20 horas) y sábados (8 a 13 horas)

**Tels.: +34 976 462 121 / +34 976 462 929**

donde se le indicará el taller más próximo.

Así mismo existe un Servicio **Lecitrailer 24 horas** fundamentalmente para averías fuera del horario laboral.

**Tel. 902 200 213 o 976 784 101**